

別表第1 (第10条関係)

道路の表示物

1 道路の後退線を表す表示物

(単位:mm)

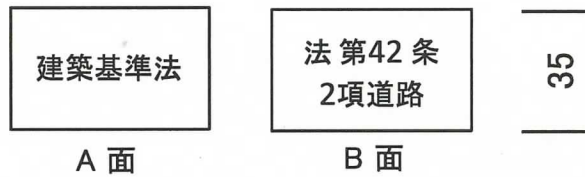
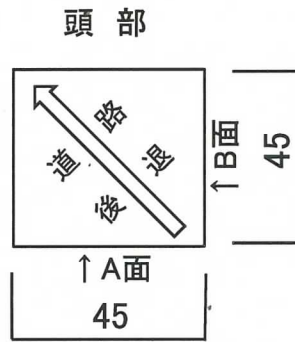
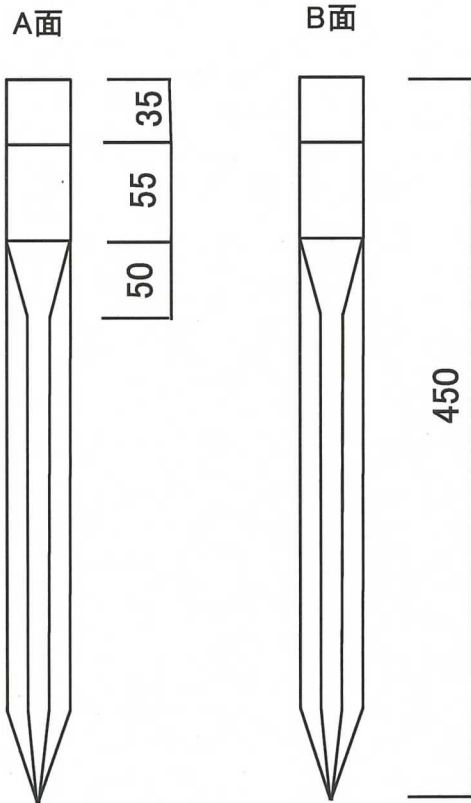

備考 頭部 材質 : プラスチック製
 色 : オレンジ
 文字 : 黒(彫り込み)
 文字体 : ゴシック体
 杭部 色 : 黒
 形状 : 図示したもの及びこれと同等の機能を有するもの

2 道路の中心線を表す表示物

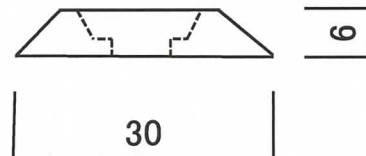
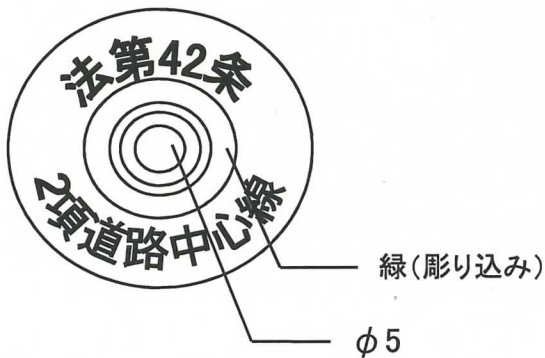

備考 材質 : アルミニウム製(中心ピン付)
 色 : シルバー
 文字 : 緑(彫り込み)
 文字体 : ゴシック体

3 道路拡幅用地の区域を表す表示物

(単位:mm)

表示プレート

ア 角型 (ピン付)

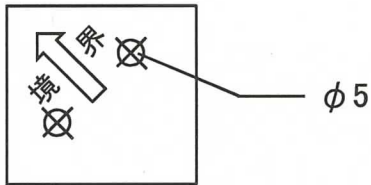

備考 材質 : ステンレス製(ピン付)
色 : シルバー(HL仕上げ)
文字 : 赤(彫り込み)
文字体 : ゴシック体
大きさ : 40mm × 40mm
厚さ : 2mm

イ T型 (ピン付)

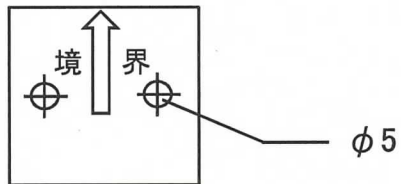

備考 材質 : ステンレス製(ピン付)
色 : シルバー(HL仕上げ)
文字 : 赤(彫り込み)
文字体 : ゴシック体
大きさ : 40mm × 40mm
厚さ : 2mm

別表第2 (第13条関係)

狭あい道路拡幅整備事業の完了を示す表示物

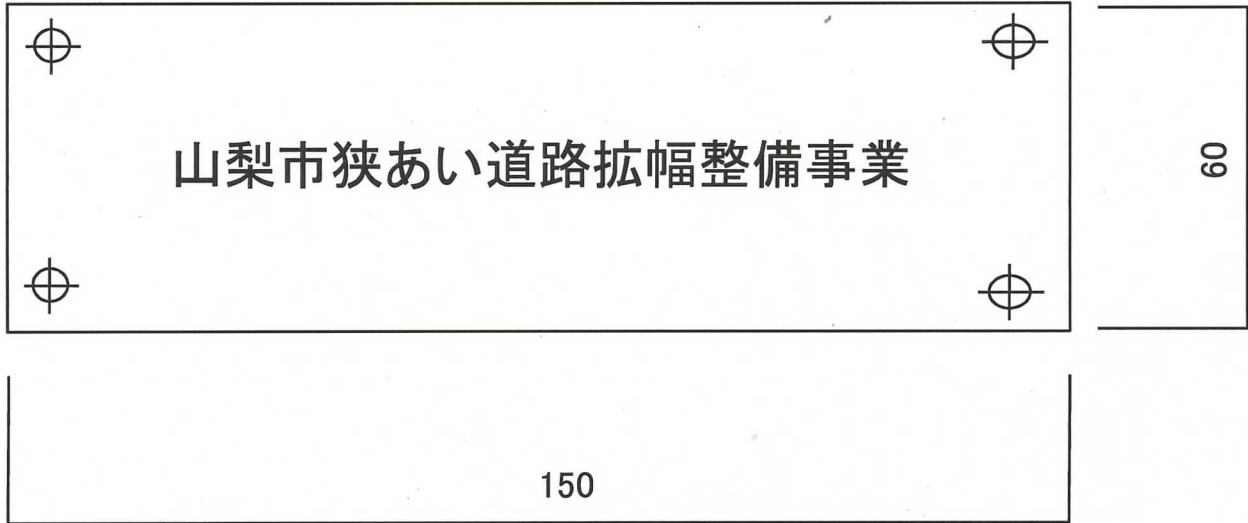

備考 材質 : 真鍮製プレート(ピン付)
厚さ : 1.5mm
色 : 紺色(焼付け)
文字 : 素地色
文字体 : ゴシック体

配字及び行数は、必要により変更することができる。